

RIQUALIFICAZIONE DEGLI ALLESTIMENTI, DEGLI IMPIANTI E DELLE TECNOLOGIE
DIGITALI PER IL MIGLIORAMENTO DELLA SOSTENIBILITÀ ENERGETICA,
LA FLESSIBILITÀ D'USO E LA QUALITÀ DEI SERVIZI

PNRR Componente M1C3 Turismo e Cultura 4.0

Intervento 1.3 "Migliorare l'efficienza energetica di cinema, teatri e musei" CUP- F13G22000100001

Il Direttore dei Musei Reali
Dott. Mario Turetta

Il Responsabile Unico del Procedimento
Arch. Marina Feroggio



Progetto di
FATTIBILITÀ TECNICO ed ECONOMICA

progetto

OFFICINA DELLE IDEE

gruppo di lavoro architetti

I. Abad Gramaglia L. Cosenza F. Graglia A. Canepari M. Cirone S. Picicco A. Marellò
M. Belliardo

Consulenza aspetti impiantistici

ANTONIO CURCIO ingegnere

Via Leinì 4 10036 SETTIMO TORINESE

responsabile progetto arch. Diego Giachello

CORRADO ANGELONI per. industriale

Via Duino 180 10127 TORINO

Coordinamento della sicurezza in fase di progetto

ALBERTO PORRO architetto

C.so Vittorio Emanuele II 59 10128 TORINO

ANALISI PREZZI

OI 2023 013

6B

MAGGIO 2023

Rev3 giu 2024

RIQUALIFICAZIONE DEGLI ALLESTIMENTI, DEGLI IMPIANTI E DELLE TECNOLOGIE
DIGITALI PER IL MIGLIORAMENTO DELLA SOSTENIBILITÀ ENERGETICA,
LA FLESSIBILITÀ D'USO E LA QUALITÀ DEI SERVIZI

PNRR Componente M1C3 Turismo e Cultura 4.0

Intervento 1.3 "Migliorare l'efficienza energetica di cinema, teatri e musei" CUP- F13G22000100001

Il Direttore dei Musei Reali
Dott. Mario Turetta

Il Responsabile Unico del Procedimento
Arch. Marina Feroggio



ANALISI PREZZI_OPERE EDILI

OI 2023 013

6B

MAGGIO 2023
Rev3 giu 2024

Num.Ord. TARIFFA	DESCRIZIONE DELLE VOCI E DEGLI ELEMENTI	Quantità	IMPORTI		R.
			unitario	TOTALE	
	RIPORTO				
	ANALISI DEI PREZZI				
Nr. 1 NP.01	Piccole riparazioni dei serramenti e revisione della ferramenta ELEMENTI: (E) [01.A17.N00.045] Interventi locali Piccole riparazioni di serramenti in legno ... (qt=1/1,265) di cui MDO/RU= 0.000%; MAT/PR= 100.000%; ATT/AT= 0.000%; mq	0,791	57,00	45,09	---
	Sommano euro			45,09	
	Spese Generali 15.00% * (45.09) euro			6,76	
	Sommano euro			51,85	
	Utili Impresa 10% * (51.85) euro			5,19	
	TOTALE euro / mq			57,04	
Nr. 2 NP.02	Rimozione mastice da vetri e risiliconatura giunti, compreso il trasporto del materiale del cantiere e il noleggio dei mezzi d'opera per la realizzazione dei lavori ELEMENTI: (E) [01.P28.A30.005] Fornitura di silicone aminico in cartuccia del contenuto di ... (qt=0,24/1,265) cad (E) [01.P01.A20.005] Operaio qualificato Ore normali (qt=0,25/1,265) h (E) [01.P26.A40.005] Trasporto entro cantiere con carriola a mano, compreso il ca ... (qt=0,04/1,265) m ³ (E) [01.P24.C50.010] Nolo di autocarro o motocarro ribaltabile compreso carburant ... (qt=0,002/1,265) h (E) [01.P25.A35.005] Nolo di castello leggero di alluminio su ruote, prefabbricat ... (qt=0,01/1,265) m	0,190 0,198 0,032 0,002 0,008	5,44 34,21 22,63 18,89 8,46	1,03 6,77 0,72 0,04 0,07	MAT/PR MDO/RU MDO/RU TR/AT NL/AT
	Sommano euro			8,63	
	Spese Generali 15.00% * (8.63) euro			1,29	
	Sommano euro			9,92	
	Utili Impresa 10% * (9.92) euro			0,99	
	TOTALE euro / m			10,91	
Nr. 3 NP.03	Fornitura e posa di pellicole fotocromatiche su serramenti compreso il trasporto in cantiere e il noleggio dei mezzi d'opera necessari alla posa. ELEMENTI: (E) [01.P20.F00.025] Pellicola adesiva in poliestere, metallizzata e laminata, da ... (qt=1/1,265) m ² (E) [01.A15.C00.005] Posa di pellicola adesiva di poliestere,metallizzata, per ve ... (qt=1/1,265) m ² (E) [01.P01.A20.005] Operaio qualificato Ore normali (qt=0,2/1,265) h (E) [01.P26.A40.005] Trasporto entro cantiere con carriola a mano, compreso il ca ... (qt=0,04/1,265) m ³ (E) [01.P24.C50.010] Nolo di autocarro o motocarro ribaltabile compreso carburant ... (qt=0,17/1,265) h (E) [01.P25.A35.005] Nolo di castello leggero di alluminio su ruote, prefabbricat ... (qt=0,027/1,265) m	0,791 0,791 0,158 0,032 0,134 0,021	52,98 6,76 34,21 22,63 18,89 8,46	41,91 5,35 5,41 0,72 2,53 0,18	MAT/PR MDO/RU MDO/RU MDO/RU TR/AT NL/AT
	Sommano euro			56,10	
	Spese Generali 15.00% * (56.10) euro			8,42	
	Sommano euro			64,52	
	Utili Impresa 10% * (64.52) euro			6,45	
	TOTALE euro / mq			70,97	
Nr. 4 NP.04	Fornitura e posa di proiettore per binario elettrificato come modello ERCO ECLIPSE IN TRACK FLOOD 3000K 12,4W colore nero ELEMENTI: (L) Fornitura di corpo illuminante come modello ERCO ECLIPSE S48V FLOOD 3000K 12,4 W cadauno (E) [06.A24.T01.710] P.O. Posa in opera di corpi illuminanti da interno, sporgent ... (qt=1/1,265) cad (E) [01.P26.A40.005] Trasporto entro cantiere con carriola a mano, compreso il ca ... (qt=0,31/1,265) m ³ (E) [01.P24.C50.010] Nolo di autocarro o motocarro ribaltabile compreso carburant ... (qt=0,08/1,265) h (E) [01.P25.A35.005] Nolo di castello leggero di alluminio su ruote, prefabbricat ... (qt=0,25/1,265) m	1,000 0,791 0,245 0,063 0,198	795,15 17,67 22,63 18,89 8,46	795,15 13,98 5,54 1,19 1,68	MDO/RU MDO/RU TR/AT NL/AT
	Sommano euro			817,54	
	Spese Generali 15.00% * (817.54) euro			122,63	
	Sommano euro			940,17	
	Utili Impresa 10% * (940.17) euro			94,02	
	TOTALE euro / cadauno			1'034,19	
	A RIPIORTARE				

Num.Ord. TARIFFA	DESCRIZIONE DELLE VOCI E DEGLI ELEMENTI	Quantità	IMPORTI		R.
			unitario	TOTALE	
	R I P O R T O				
Nr. 5 NP.05	Fornitura e posa di binario elettrificato come modello ERCO MINIREIL 48V colore nero E L E M E N T I : (L) Fornitura di binario elettrificato come modello ERCO MINIREIL 48V colore nero m (E) [06.A24.T01.710] P.O. Posa in opera di corpi illuminanti da interno, sporgent ... (qt=1/1,265) cad (E) [01.P24.C50.010] Nolo di autocarro o motocarro ribaltabile compreso carburant ... (qt=0,04/1,265) h	1,000 0,791 0,032	66,83 17,67 18,89	66,83 13,98 0,60	MDO/RU TR/AT
	Sommano euro			81,41	
	Spese Generali 15.00% * (81.41) euro			12,21	
	Sommano euro			93,62	
	Utali Impresa 10% * (93.62) euro			9,36	
	T O T A L E euro / m			102,98	
Nr. 6 NP.06	Fornitura di alimentatore di testa, tappo di chiusura e alimentatore per binario elettrificato come modello ERCO MINIREIL 48V. Colore nero E L E M E N T I : (L) Fornitura di testa di alimentazione per binario elettrificato come modello ERCO MINIREIL 48V cadauno (L) Fornitura di testa di chiusura per binario elettrificato come modello ERCO MINIREIL 48V cadauno (L) Fornitura di alimentatore DIN tipologia 48V TRACK NETZTEIL 75W cadauno	1,000 1,000 1,000	43,47 25,25 199,80	43,47 25,25 199,80	
	Sommano euro			268,52	
	Spese Generali 15.00% * (268.52) euro			40,28	
	Sommano euro			308,80	
	Utali Impresa 10% * (308.80) euro			30,88	
	T O T A L E euro / cadauno			339,68	
Nr. 7 NP.07	Fornitura e posa di corpi illuminanti per luce indiretta composti da profilo in alluminio a U come modello EMMETI PAL004S con diffusore satinato, fonte luminosa strip led in bassa tensione 24V con cip 3528 176 led/m 14,4W 3000K resa cromatica CRI>90. Comprensiva di alimentatori e ricevitori dimmer. E L E M E N T I : (L) Fornitura di corpi illuminanti led per luce indiretta m (E) [06.A24.T01.710] P.O. Posa in opera di corpi illuminanti da interno, sporgent ... (qt=1/1,265) cad (E) [01.P26.A40.005] Trasporto entro cantiere con carriola a mano, compreso il ca ... (qt=0,07/1,265) m³ (E) [01.P24.C50.010] Nolo di autocarro o motocarro ribaltabile compreso carburant ... (qt=0,18/1,265) h (E) [01.P25.A35.005] Nolo di castello leggero di alluminio su ruote, prefabbricat ... (qt=0,06/1,265) m	1,000 0,791 0,055 0,142 0,047	160,00 17,67 22,63 18,89 8,46	160,00 13,98 1,24 2,68 0,40	MDO/RU MDO/RU TR/AT NL/AT
	Sommano euro			178,30	
	Spese Generali 15.00% * (178.30) euro			26,75	
	Sommano euro			205,05	
	Utali Impresa 10% * (205.05) euro			20,51	
	T O T A L E euro / m			225,56	
Nr. 8 NP.08	Fornitura e posa di supporti metallici per lampade di emergenza, realizzati su misura, verniciati a forno RAL a scelta. E L E M E N T I : (E) [01.A18.B45.005] Esecuzione di cancellate, inferriate, ringhiere, corrimani e ... (qt=5/1,265) kg (E) [01.A18.C05.005] Posa in opera di manufatti in acciaio inox Quali serramenti ... (qt=5/1,265) kg (E) [30.A00.A00.010] Trattamento superficiale di estrusi, laminati e accessori in ... (qt=1/1,265) m² (E) [01.P24.C50.010] Nolo di autocarro o motocarro ribaltabile compreso carburant ... (qt=0,5/1,265) h (E) [01.P26.A40.005] Trasporto entro cantiere con carriola a mano, compreso il ca ... (qt=0,08/1,265) m³ (E) [01.P25.A35.005] Nolo di castello leggero di alluminio su ruote, prefabbricat ... (qt=1,5/1,265) m	3,953 3,953 0,791 0,395 0,063 1,186	22,85 3,34 27,00 18,89 22,63 8,46	90,33 13,20 21,36 7,46 1,43 10,03	MAT/PR MDO/RU --- TR/AT MDO/RU NL/AT
	Sommano euro			143,81	
	Spese Generali 15.00% * (143.81) euro			21,57	
	Sommano euro			165,38	
	Utali Impresa 10% * (165.38) euro			16,54	
	T O T A L E euro / cadauno			181,92	
Nr. 9 NP.09	Fornitura e posa di copri ventilconvettori realizzati su misura con struttura e pannelli di legno di castagno verniciati finitura velata simil intonaco E L E M E N T I :				
	A R I P O R T A R E				

Num.Ord. TARIFFA	DESCRIZIONE DELLE VOCI E DEGLI ELEMENTI	Quantità	IMPORTI		R.
			unitario	TOTALE	
	RIPORTO				
	(E) [01.A17.A30.030] Legname in travi, travetti, tavole e simili, riquadrati alla ... (qt=1/1,265) m³	0,791	2'622,15	2'074,12	MAT/PR
	(E) [01.P14.N00.020] Minuterie di serie corrente come pomi, mostrine, maniglie, g ... (qt=10/1,265) kg	7,905	21,56	170,43	MAT/PR
	(E) [01.P01.A10.005] Operaio specializzato Ore normali (qt=25/1,265) h	19,763	36,91	729,45	MDO/RU
	(E) [01.A20.F30.005] Verniciatura di manufatti in legno a due riprese di vernice ... (qt=25/1,265) di cui MDO/RU= 92.330%; MAT/PR= 0.000%; ATT/AT= 0.000%; m²	19,763	13,26	262,06	---
	(E) [01.A20.F10.005] Velatura su manufatti in legno con olio di lino cotto con o ... (qt=25/1,265) di cui MDO/RU= 95.140%; MAT/PR= 0.000%; ATT/AT= 0.000%; m²	19,763	5,82	115,02	---
	Sommano euro			3'351,08	
	Spese Generali 15.00% * (3 351.08) euro			502,66	
	Sommano euro			3'853,74	
	Utili Impresa 10% * (3 853.74) euro			385,37	
	T O T A L E euro / cadauno			4'239,11	
Nr. 10 NP.10	Fornitura e posa di grafiche a colori stampate su pellicola adesiva in PVC opaca. E L E M E N T I:				
	(L) Fornitura di grafica adesiva stampata su pellicola in PVC opaca. mq	1,000	55,00	55,00	
	(E) [01.A15.C00.005] Posa di pellicola adesiva di poliestere, metallizzata, per ve ... (qt=1,000/1,265) m²	0,791	6,76	5,35	MDO/RU
	Sommano euro			60,35	
	Spese Generali 15.00% * (60.35) euro			9,05	
	Sommano euro			69,40	
	Utili Impresa 10% * (69.40) euro			6,94	
	T O T A L E euro / mq			76,34	
	A R I P O R T A R E				

Num.Ord. TARIFFA	DESCRIZIONE DELLE VOCI E DEGLI ELEMENTI	Quantità	IMPORTI		R.
			unitario	TOTALE	
R I P O R T O					
COSTI ELEMENTARI					
Nr. 11 01.A15.C00. 005	Posa di pellicola adesiva di poliestere, metallizzata, per vetrate Di qualsiasi spessore o tipo	euro / m ²		6,76	MDO/RU
Nr. 12 01.A17.A30. 030	Legname in travi, travetti, tavole e simili, riquadrati alla sega a filo vivo, dato e misurato in opera, con le lavorazioni e ferramenta occorrenti, nessuna opera esclusa In castagno (Castanea sativa)	euro / m ³		2'622,15	MAT/PR
Nr. 13 01.A17.N00. 045	Interventi locali Piccole riparazioni di serramenti in legno consistenti nell'applicazione di rappezzi in legno ai montanti ed alle traverse, revisione della ferramenta, aggiustaggio delle battute: 15% del prezzo del serramento nuovo (percentuale del 15 %)	euro / mq		57,00	---
Nr. 14 01.A18.B45. 005	Esecuzione di cancellate, inferriate, ringhiere, corrimani e simili in acciaio inossidabile del tipo AISI 304 a finitura satinata grana 300/500 In elementi tondi, quadri, piatti o profilati con disegni a linee curve o ad intreccio	euro / kg		22,85	MAT/PR
Nr. 15 01.A18.C05. 005	Posa in opera di manufatti in acciaio inox Quali serramenti di tipo industriale, cancelli, cancellate, inferriate, ringhiere, corrimani e simili.	euro / kg		3,34	MDO/RU
Nr. 16 01.A20.F10.0 05	Velatura su manufatti in legno con olio di lino cotto con o senza colori Ad una ripresa	euro / m ²		5,82	---
Nr. 17 01.A20.F30.0 05	Verniciatura di manufatti in legno a due riprese di vernice tipo flatting Su fondo in legno naturale	euro / m ²		13,26	---
Nr. 18 01.P01.A10.0 05	Operaio specializzato Ore normali	euro / h		36,91	MDO/RU
Nr. 19 01.P01.A20.0 05	Operaio qualificato Ore normali	euro / h		34,21	MDO/RU
Nr. 20 01.P14.N00.0 20	Minuterie di serie corrente come pomi, mostrine, maniglie, guarnizioni, astucci, ferrogliere rosette, occhielli, cerniere, ganci, cremonesi, piastrine e simili In acciaio inossidabile	euro / kg		21,56	MAT/PR
Nr. 21 01.P20.F00.0 25	Pellicola adesiva in poliestere, metallizzata e laminata, da applicare su vetri e vetrate per ottenere assorbimento (minimo 97 percento) dei raggi ultravioletti, rifrazione del calore (minimo 54 %) e maggiore resistenza agli urti Riflettente non a specchio	euro / m ²		52,98	MAT/PR
Nr. 22 01.P24.C50.0 10	Nolo di autocarro o motocarro ribaltabile compreso carburante, lubrificante, trasporto in loco ed ogni onere connesso per il tempo di effettivo impiego Della portata sino a q 17-escluso l'autista	euro / h		18,89	TR/AT
Nr. 23 01.P25.A35.0 05	Nolo di castello leggero di alluminio su ruote, prefabbricato, delle dimensioni di m 1, 00x2, 00, compreso trasporto, montaggio e smontaggio, escluso il nolo della base Per m di altezza-al mese	euro / m		8,46	NL/AT
Nr. 24 01.P26.A40.0 05	Trasporto entro cantiere con carriola a mano, compreso il carico a mano del materiale da trasportare	euro / m ³		22,63	MDO/RU
Nr. 25 01.P28.A30.0 05	Fornitura di silicone aminico in cartuccia del contenuto di 330 cm ³ Per impermeabilizzazione di giunti	euro / cad		5,44	MAT/PR
Nr. 26 06.A24.T01. 710	P.O. Posa in opera di corpi illuminanti da interno, sporgenti ed incassati, di tipo civile o industriale. P.O. di corpo illuminante civile/ind. 1x36 W	euro / cad		17,67	MDO/RU
Nr. 27 30.A00.A00. 010	Trattamento superficiale di estrusi, laminati e accessori in alluminio, ferro e acciaio mediante verniciatura a polvere, previo trattamento con prodotti alcalini e acidi, a base di ... 2409. Per profili per facciate, serramenti, rivestimenti esterni ed interni, frangisole e ringhiere. finitura metallica	euro / m ²		27,00	---
Data, 12/06/2024					
Il Tecnico					
A R I P O R T A R E					

RIQUALIFICAZIONE DEGLI ALLESTIMENTI, DEGLI IMPIANTI E DELLE TECNOLOGIE
DIGITALI PER IL MIGLIORAMENTO DELLA SOSTENIBILITÀ ENERGETICA,
LA FLESSIBILITÀ D'USO E LA QUALITÀ DEI SERVIZI

PNRR Componente M1C3 Turismo e Cultura 4.0

Intervento 1.3 "Migliorare l'efficienza energetica di cinema, teatri e musei" CUP- F13G22000100001

Il Direttore dei Musei Reali
Dott. Mario Turetta

Il Responsabile Unico del Procedimento
Arch. Marina Feroggio



ANALISI PREZZI_ OPERE MECCANICHE

OI 2023 013

6B

MAGGIO 2023
Rev3 giu 2024

Num.Ord. TARIFFA	DESCRIZIONE DELLE VOCI E DEGLI ELEMENTI	Quantità	IMPORTI		R.
			unitario	TOTALE	
	R I P O R T O				
	ANALISI DEI PREZZI				
Nr. 1 NP.01	Fornitura e posa in opera di Separatore idraulico - attacchi DN 65 E L E M E N T I: (L) Separatore idraulico Marca Tipo: Caleffi Modello Tipo: 548102 (pr=1422*0,7) cadauno (E) [[SSGU]01.P01.A10.005] Operaio specializzato Ore normali h	1,000 4,000	995,40 29,18	995,40 116,72	MDO/RU
	Sommano euro			1'112,12	
	Spese Generali 15.00% * (1 112.12) euro			166,82	
	Sommano euro			1'278,94	
	Utili Impresa 10% * (1 278.94) euro			127,89	
	T O T A L E euro / cadauno			1'406,83	
Nr. 2 NP.02	Fornitura e posa di ventilconvettori centrifugo con motore inverter Brushless EC verticale da incasso, ripresa aria inferiore, Potenza frigorifera totale alla media velocità 7014 W, Potenza termica alla media velocità 7510 W. E L E M E N T I: (L) Fornitura di ventilconvettore VCE ECM 102 - Attacchi sinistri- Motore ECM - Ventilclima cadauno (L) Fornitura dibacinaella ausiliaria raccogli condensa per unità verticale cadauno (L) Coppia zoccoli da incasso cadauno (L) i-DIGIT 2 con driver potenziato sfuso cadauno (L) Sonda aria 100 cm per i -Basic , i Digit, SFUSA cadauno (L) Sonda di minima 40 cm per i-Basic 2-3, i-Digit 0-1-2-3 MONTATA cadauno (L) Trasformatore 230/24 Vac MONTATO cadauno (L) Cavo RJ45 con adattatore per morsetti a vite (sfuso) cadauno (L) Valvola PICV autobilanciata senza prese di pressione AB-QM 4.0 DN 15 HF (120:1200 l/h) con attuatore 24Vac Modulante 0-10 V + Tubo in rame valvola/impianto + coppia di valvole a sfera (installate, per unità VCE 100) cadauno (L) Trasporto cadauno (E) [NOSGU 01.P01.A10.005] Operaio specializzato Ore normali h	1,000 1,000 1,000 1,000 1,000 1,000 1,000 1,000 1,000 1,000 1,000 1,000 1,000 1,000 1,000 1,000 2,000	695,76 26,00 11,96 114,92 10,92 13,52 51,48 27,56 378,56 57,46 29,17	695,76 26,00 11,96 114,92 10,92 13,52 51,48 27,56 378,56 57,46 58,34	MDO/RU
	Sommano euro			1'446,48	
	Spese Generali 15.00% * (1 446.48) euro			216,97	
	Sommano euro			1'663,45	
	Utili Impresa 10% * (1 663.45) euro			166,35	
	T O T A L E euro / cadauno			1'829,80	
Nr. 3 NP.03	Fornitura e posa di ventilconvettori centrifugo con motore inverter Brushless EC verticale da incasso, ripresa aria inferiore, Potenza frigorifera totale alla media velocità 8694 W, Potenza termica alla media velocità 9510 W. E L E M E N T I: (L) Fornitura di ventilconvettore VCE ECM 102 - Attacchi sinistri- Motore ECM - Ventilclima cadauno (L) Fornitura dibacinaella ausiliaria raccogli condensa per unità verticale cadauno (L) Coppia zoccoli da incasso cadauno (L) i-DIGIT 2 con driver potenziato sfuso cadauno (L) Sonda aria 100 cm per i -Basic , i Digit, SFUSA cadauno (L) Sonda di minima 40 cm per i-Basic 2-3, i-Digit 0-1-2-3 MONTATA cadauno (L) Trasformatore 230/24 Vac MONTATO cadauno (L) Cavo RJ45 con adattatore per morsetti a vite (sfuso) cadauno (L) Valvola PICV autobilanciata senza prese di pressione AB-QM 4.0 DN 15 HF (120:1200 l/h) con attuatore 24Vac Modulante 0-10 V + Tubo in rame valvola/impianto + coppia di valvole a sfera (installate, per unità VCE 100) cadauno (L) Trasporto cadauno (E) [NOSGU 01.P01.A10.005] Operaio specializzato Ore normali h	1,000 1,000 1,000 1,000 1,000 1,000 1,000 1,000 1,000 1,000 1,000 1,000 1,000 1,000 1,000 1,000 2,000	764,40 26,00 11,96 114,92 10,92 13,52 51,48 27,56 416,00 57,46 29,17	764,40 26,00 11,96 114,92 10,92 13,52 51,48 27,56 416,00 57,46 58,34	MDO/RU
	Sommano euro			1'552,56	
	Spese Generali 15.00% * (1 552.56) euro			232,88	
	Sommano euro			1'785,44	
	Utili Impresa 10% * (1 785.44) euro			178,54	
	T O T A L E euro / cadauno			1'963,98	
Nr. 4	Fornitura e posa di staffaggio nuove tubazioni con controventi antisismici laterali e longitudinali ad				
	A R I P O R T A R E				

Num.Ord. TARIFFA	DESCRIZIONE DELLE VOCI E DEGLI ELEMENTI	Quantità	IMPORTI		R.
			unitario	TOTALE	
	RIPORTO				
NP.04	<p>integrazione dei supporti statici di sostegno delle stesse come da proget ... mo tra due controventi longitudinali consecutivi pari a 24 m. Interasse massimo tra due supporti statici pari a 2,5 m.</p> <p>E L E M E N T I:</p> <p>(L) Piastra tipo II (110x73x4 mm) M8 - cod.059050701 Marca tipo: Mefa cadauno</p> <p>(L) Tasselli K2. Diam 10 mm Lung. 60 mm/Profondità foro 80 mm. Cod. 2010062- Prezzo a conf. di 50 tasselli cadauno</p> <p>(L) Barra filettata M8 Lung. 2 m- cod.0730289 Marca tipo: Mefa cadauno</p> <p>(L) Binario di montaggio Stex 35/20/0.8 Lung 3 m- cod 1273523 Marca tipo: Mefa m</p> <p>(L) Tappo di protezione STEx 35/20-Cod 1272017 cadauno</p> <p>(L) Mensola stex 35x35 Lung. 375 mm - cod 1274375 cadauno</p> <p>(L) Tappo di protezione STEx 35/35 -cod. 1272016 cadauno</p> <p>(L) Piastra filettata GP Stex 35 M8 - cod 127201001 Marca tipo: Mefa cadauno</p> <p>(L) Bullone filettato GB SSTEEX 35 M8/90 Lung. 76 mm - Cod. 127809001 MARCA tipo Mefa cadauno</p> <p>(L) Collari Trabant fonoassorbente Diam. 48-52 - Cod. 042652101 Marca tipo Mefa cadauno</p> <p>(L) Controvento antisismici a 4 vie (Trasversale + Longitudinale) -Modello: 3Mt 124 kg R (codice IEE5R) Marca tipo Mefa cadauno</p> <p>(E) [NOSGU 01.P01.A10.005] Operaio specializzato Ore normali h</p> <p>(L) Progetto staffaggi antisismici tecnico incaricato a corpo</p>	<p>30,000</p> <p>3,000</p> <p>35,000</p> <p>36,000</p> <p>24,000</p> <p>4,000</p> <p>4,000</p> <p>75,000</p> <p>50,000</p> <p>50,000</p> <p>30,000</p> <p>20,000</p> <p>1,000</p>	<p>4,16</p> <p>7,37</p> <p>3,10</p> <p>5,45</p> <p>0,58</p> <p>11,90</p> <p>0,62</p> <p>1,08</p> <p>2,50</p> <p>1,45</p> <p>10,08</p> <p>29,17</p> <p>600,00</p>	<p>124,80</p> <p>22,11</p> <p>108,50</p> <p>196,20</p> <p>13,92</p> <p>47,60</p> <p>2,48</p> <p>81,00</p> <p>125,00</p> <p>72,50</p> <p>302,40</p> <p>583,40</p> <p>600,00</p>	MDO/RU
	Sommano euro			2'279,91	
	Spese Generali 15.00% * (2 279.91) euro			341,99	
	Sommano euro			2'621,90	
	Utili Impresa 10% * (2 621.90) euro			262,19	
	T O T A L E euro / a corpo			2'884,09	
Nr. 5 NP.05	<p>Formazione delle sigillature per il ripristino della resistenza al fuoco delle pareti e/o solai costituenti compartimento in corrispondenza degli attraversamenti di impianti di sc ... dichiarazione di conformità/prestazione dei prodotti utilizzati, modulo PIN 2.3 (DICH PROD) a firma di tecnico abilitato</p> <p>E L E M E N T I:</p> <p>(L) Fornitura kit materiali per sigillatura antincendio fori attraversamento tubazioni in plastica . Marca tipo Hilti - Collare CFS-C-EL cadauno</p> <p>(L) Predisposizione documenti VVF cadauno</p> <p>(E) [NOSGU 01.P01.A10.005] Operaio specializzato Ore normali h</p>	<p>1,000</p> <p>1,000</p> <p>4,000</p>	<p>480,45</p> <p>500,00</p> <p>29,17</p>	<p>480,45</p> <p>500,00</p> <p>116,68</p>	MDO/RU
	Sommano euro			1'097,13	
	Spese Generali 15.00% * (1 097.13) euro			164,57	
	Sommano euro			1'261,70	
	Utili Impresa 10% * (1 261.70) euro			126,17	
	T O T A L E euro / cadauno			1'387,87	
Nr. 6 NP.06	<p>Formazione delle sigillature per il ripristino della resistenza al fuoco delle pareti e/o solai costituenti compartimento in corrispondenza degli attraversamenti di impianti di cl ... dichiarazione di conformità/prestazione dei prodotti utilizzati, modulo PIN 2.3 (DICH PROD) a firma di tecnico abilitato</p> <p>E L E M E N T I:</p> <p>(L) Fornitura kit materiali per sigillatura antincendio fori attraversamento tubazioni metalliche isolate . Marca tipo Hilti - Collare CFS-B cadauno</p> <p>(L) Predisposizione documenti VVF cadauno</p> <p>(E) [NOSGU 01.P01.A10.005] Operaio specializzato Ore normali h</p>	<p>1,000</p> <p>1,000</p> <p>4,000</p>	<p>753,45</p> <p>500,00</p> <p>29,17</p>	<p>753,45</p> <p>500,00</p> <p>116,68</p>	MDO/RU
	Sommano euro			1'370,13	
	Spese Generali 15.00% * (1 370.13) euro			205,52	
	Sommano euro			1'575,65	
	Utili Impresa 10% * (1 575.65) euro			157,57	
	T O T A L E euro / cadauno			1'733,22	
Nr. 7 NP.07	<p>Fornitura e posa di accumulo per acqua refrigerata di 1000 L in acciaio al carbonio con trattamento di zincatura a caldo di tutte le superfici con cibentazione in poliuretano espanso ad elevato isolamento termico e rivestimento esterno in lamierino zincato preverniciato colore grigio</p> <p>E L E M E N T I:</p> <p>(L) Fornitura di accumulo acqua fredda per impianti di condizionamento (Marca tipo: Cordivari - Modello tipo: ZB VT) (pr=2589*0,70) cadauno</p> <p>(E) [[SSGU]01.P01.A10.005] Operaio specializzato Ore normali h</p>	<p>1,000</p> <p>8,000</p>	<p>1'812,30</p> <p>29,18</p>	<p>1'812,30</p> <p>233,44</p>	MDO/RU
	A R I P O R T A R E			2'045,74	

Num.Ord. TARIFFA	DESCRIZIONE DELLE VOCI E DEGLI ELEMENTI	Quantità	IMPORTI		R.
			unitario	TOTALE	
	RIPORTO			2'045,74	
	Sommano euro			2'045,74	
	Spese Generali 15.00% * (2 045.74) euro			306,86	
	Sommano euro			2'352,60	
	Utali Impresa 10% * (2 352.60) euro			235,26	
	T O T A L E euro / cadauno			2'587,86	
Nr. 8 NP.08	Fornitura e posa di pompa di calore Aria - Acqua con unità di scambio remota, di tipo reversibile con circuito di recupero calore per produzione Acqua Calda Sanitaria (ACS) dedic ... rdware CloudBox dispositivo per accesso ai servizi GSI CLOUD; software di telecontrollo e gestione impianto WEBVISOR GSI E L E M E N T I : (L) Fornitura di pompa di calore modello AURA DUETTO MAGIS 290 cadauno (L) Unità ventilanti ECR CUBE XXL con QE protez. per DUETTO 290 flusso aria orizzontale cadauno (L) HPC: pompa Gemellare circuito primario cadauno (L) HAS; kit pompa gemellare alta efficienza lato recupero totale cadauno (L) Kit antivibranti in gomma per appoggio a terra unità AURA cadauno (L) Giunto antivibrante tubazioni cadauno (L) FLS: Filtro a Y lato acqua cadauno (L) Modulo AIER x Fotovoltaico con comunicazione MODBUS cadauno (L) Hardware Cloud Box dispositivo per accesso ai servizi GSI CLOUD cadauno (L) Software di telecontrollo e gestione dell'impianto WEBVISOR GSI cadauno (E) [[SSGU]01.P01.A10.005] Operaio specializzato Ore normali h	1,000 1,000 1,000 1,000 1,000 4,000 2,000 1,000 1,000 1,000 40,000	27'997,90 17'115,00 2'303,70 2'303,70 290,50 73,50 108,50 298,90 550,20 943,60 29,18	27'997,90 17'115,00 2'303,70 2'303,70 290,50 294,00 217,00 298,90 550,20 943,60 1'167,20	MDO/RU
	Sommano euro			53'481,70	
	Spese Generali 15.00% * (53 481.70) euro			8'022,26	
	Sommano euro			61'503,96	
	Utali Impresa 10% * (61 503.96) euro			6'150,40	
	T O T A L E euro / cadauno			67'654,36	
Nr. 9 NP.09	Fornitura e posa di bocchetta di mandata o ripresa a semplice filare di alette fisse con deflessione 0° senza cornice, in alluminio estruso anodizzato naturale con alettatura a passo 12,5 mm. Installazione sopra davanzale E L E M E N T I : (L) Fornitura di bocchetta di mandata BL5 (Dim. 1400x250 mm) (pr=135,3*0,7) cadauno (E) [[SSGU]01.P01.A10.005] Operaio specializzato Ore normali h	1,000 0,500	94,71 29,18	94,71 14,59	MDO/RU
	Sommano euro			109,30	
	Spese Generali 15.00% * (109.30) euro			16,40	
	Sommano euro			125,70	
	Utali Impresa 10% * (125.70) euro			12,57	
	T O T A L E euro / cadauno			138,27	
Nr. 10 NP.10	Fornitura e posa di bocchetta di mandata o ripresa a semplice filare di alette fisse con deflessione 0° senza cornice, in alluminio estruso anodizzato naturale con alettatura a passo 12,5 mm. Installazione sopra davanzale E L E M E N T I : (L) Fornitura di bocchetta di mandata BL5 (Dim. 1700x250 mm) (pr=160,30*0,7) cadauno (E) [[SSGU]01.P01.A10.005] Operaio specializzato Ore normali h	1,000 0,500	112,21 29,18	112,21 14,59	MDO/RU
	Sommano euro			126,80	
	Spese Generali 15.00% * (126.80) euro			19,02	
	Sommano euro			145,82	
	Utali Impresa 10% * (145.82) euro			14,58	
	T O T A L E euro / cadauno			160,40	
	----- ----- ----- ----- ----- ----- ----- ----- ----- ----- -----				
	A R I P O R T A R E				

SEPARATORI IDRAULICI



548 depl. 01404
 Separatore idraulico.
 Corpo in acciaio verniciato con polveri epossidiche.
Con coibentazione.
 Attacchi filettati femmina a bocchettone.
 Pmax di esercizio: 10 bar.
 Campo di temperatura: 0-100 °C.
 Completo di:
 - valvola di sfogo aria completa di rubinetto di intercettazione automatico;
 - rubinetto di scarico.

Codice		Portata max consigliata m³/h	€	Cont.	Imballo
548006	1"	2,5	418,00	1	-
548007	1 1/4"	4	488,00	1	-
548008	1 1/2"	6	597,00	1	-
548009	2"	8,5	903,00	1	-

Sceita del separatore idraulico serie 548

Il separatore idraulico viene dimensionato con riferimento al valore di portata massima consigliata all'imbocco. Il valore scelto deve essere il maggiore tra quello totale del circuito primario e quello totale del secondario.



548 depl. 01404
 Separatore idraulico.
 Corpo in acciaio verniciato con polveri epossidiche.
 Attacchi flangiali PN 10.
 Accoppiamento con controflangia EN 1092-1.
 Pmax di esercizio: 10 bar.
 Campo di temperatura: 0-110 °C.
 Attacco sonde di temperatura: 1/2" F.
 Completo di:
 - valvola automatica di sfogo aria;
 - valvola di intercettazione;
 - valvola di scarico.

Codice		Portata max consigliata m³/h	€	Cont.	Imballo
548200	DN 200	180	11.507,00	1	-
548250	DN 250	300	12.430,00	1	-
548300	DN 300	420	14.105,00	1	-



548 depl. 01404
 Separatore idraulico.
 Corpo in acciaio verniciato con polveri epossidiche.
Con coibentazione.
 Attacchi flangiali PN 16.
 Accoppiamento con controflangia EN 1092-1.
 Pmax di esercizio: 10 bar.
 Campo di temperatura:
 0-105 °C (DN 50-DN 100),
 0-100 °C (DN 125-DN 150).
 Attacco sonde di temperatura: 1/2" F.
 Fornito di:
 - valvola automatica di sfogo aria;
 - valvola di intercettazione;
 - valvola di scarico.

Codice		Portata max consigliata m³/h	€	Cont.	Imballo
548052	DN 50	9	1.373,00	1	-
548062	DN 65	18	1.422,00	1	-
548082	DN 80	28	2.057,00	1	-
548102	DN 100	56	2.104,00	1	-
548122	DN 125	75	5.311,00	1	-
548152	DN 150	110	5.585,00	1	-



Schema applicativo separatore idraulico serie 548

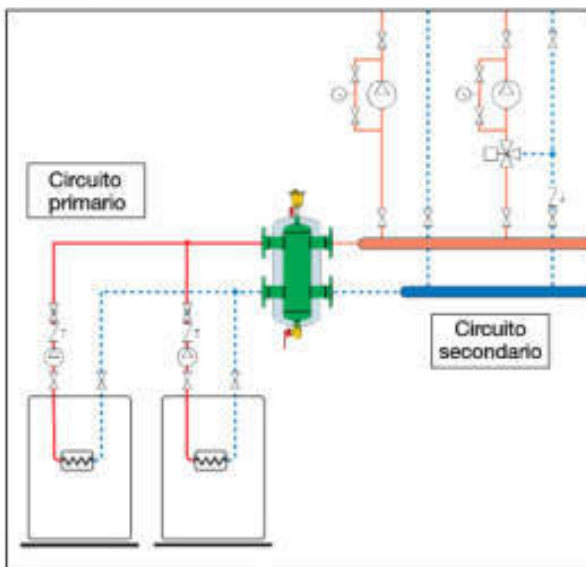

Sconto installatore 30%

PREVENTIVO

R.I. Offerta: **OV-0248-24-B**
Vs. R.I. Richiesta: **PALAZZO REALE**

INTRA: **STUDIO TECNICO ROSSELLI**
Responsabile: **ING. ANTONIO CURCIO (p.e. Fabrizio Arini)**
Indirizzo: **VIA LEINI & chr(38) & n°4, 10038, SETTIMO TORINESE, (TO)**
Num. Tel. + Fax: **Tel.: 011 8005157 / Fax: -- / curcio@strosselli.it**
Data: **22/03/2024**
Scelta: **PREZZI NETTI**

Codice	Modello	Descrizione sintetica	Pezzi	Prezzo netto unitario	Prezzo netto totale
--------	---------	-----------------------	-------	-----------------------	---------------------

UNITA' 1 - Ventilconvettore centrifugo con motore inverter brushless EC verticale da incasso, ripresa aria inferiore

A0015090102E	VCE ECM 102		1	€ 695,76	€ 695,76
--	Attacchi Sinistri		1	€ -	€ -
Incluso di:	Motore ECM		1	€ -	€ -
A0055640050	Bacinella ausiliaria raccogli condensa per unità verticale		1	€ 26,00	€ 26,00
A0055490010	Coppia zoccoli da incasso		1	€ 11,96	€ 11,96
A0055150282D	i-DIGIT 2 con driver potenziato sfuso		1	€ 114,92	€ 114,92
A0055150471	Sonda Aria 100cm per i-Basic, i-Digit, SFUSA		1	€ 10,92	€ 10,92
A0055150295	Sonda di minima 40cm per i-Basic 2-3, i-Digit 0-1-2-3 MONTATA		1	€ 13,52	€ 13,52
A0055150189	Trasformatore 230 / 24 Vac MONTATO		1	€ 51,48	€ 51,48
A0055150718	Cavo RJ45 con adattatore per morsetti a vite (sfuso)		1	€ 27,56	€ 27,56
--	Valvola PICV autobilanciata senza prese di pressione AB-QM 4.0 DN 15HF (120=1200 l/h) con		1	€ 378,56	€ 378,56
--	attuatore 24Vac Modulante 0-10V + Tubo in rame valvola/impianto + coppia di valve a sfera		1	€ -	€ -
--	(installate, per unità VCE 100)		1	€ -	€ -
PARZIALE					€ 1.330,68

UNITA' 2 - Ventilconvettore centrifugo con motore inverter brushless EC verticale da incasso, ripresa aria inferiore

A0015090112E	VCE ECM 112		1	€ 764,40	€ 764,40
--	Attacchi Sinistri		1	€ -	€ -
Incluso di:	Motore ECM		1	€ -	€ -
A0057VC0048	Valvole 2 VIE ON/OFF + Tubi in rame valvola/impianto		1	€ 105,56	€ 105,56
A0055640050	Bacinella ausiliaria raccogli condensa per unità verticale		1	€ 26,00	€ 26,00
A0055490010	Coppia zoccoli da incasso		1	€ 11,96	€ 11,96
A0055150282D	i-DIGIT 2 con driver potenziato sfuso		1	€ 114,92	€ 114,92
A0055150471	Sonda Aria 100cm per i-Basic, i-Digit, SFUSA		1	€ 10,92	€ 10,92
A0055150295	Sonda di minima 40cm per i-Basic 2-3, i-Digit 0-1-2-3 MONTATA		1	€ 13,52	€ 13,52
A0055150189	Trasformatore 230 / 24 Vac MONTATO		1	€ 51,48	€ 51,48
A0055150718	Cavo RJ45 con adattatore per morsetti a vite (sfuso)		1	€ 27,56	€ 27,56
--	Valvola PICV autobilanciata senza prese di pressione AB-QM 4.0 DN 20HF (190=1900 l/h) con		1	€ 416,00	€ 416,00
--	attuatore 24Vac Modulante 0-10V + Tubo in rame valvola/impianto + coppia di valve a sfera		1	€ -	€ -
--	(installate, per unità VCE 110)		1	€ -	€ -
PARZIALE					€ 1.542,32

TOTALE MERCE (IVA Esclusa) € 2.873,00

TRASPORTO (IVA Esclusa) € 114,92

COMPLESSIVO (IVA Esclusa) € 2.987,92

Le unità offerte sono state configurate con gli attacchi Sinistri (Disponibili anche con attacchi Destri, stesso prezzo). Si prega di indicare il lato degli attacchi in fase di ordine.

i-Digit 2 è un termostato a filo da parete con display, collegabile ad un sistema BMS tramite protocollo ModBus.

i-Digit 2 può essere collegato ad un sistema di supervisione con protocollo ModBus. Il software ModBus BMS non è fornito da Ventilclima.

La realizzazione della rete di connessione Bus e i relativi controlli di cablaggio sono a carico dell'elettricista del cliente; non è un servizio fornito da Ventilclima.

Il cavo consigliato per la rete RS 485 è il modello Belden 9841; 24 AWG TWISTED-PAIR schermato.

La messa in servizio, la programmazione e l'avviamento sono a cura del cliente - Ventilclima fornirà solo la lista degli oggetti (variabili).

Router e altri strumenti necessari forniti da altri.

PREVENTIVO

R.I. Offerta: OV-0248-24-B
Vs. R.I. Richiesta: PALAZZO REALE

Lunghezza massima del cavo di rete 500 metri; indirizzi massimi n. 1-240 con versione speciale con driver 485 potenziato.
Il cavo RJ45 facilita la connessione alla rete RS 485, ma deve essere installato ad incasso a parete dietro il comando i-Digit 2.
Il trasformatore è fornito per il servocomando modulante 0-10V alimentato a 24Vac.

Il costo del trasporto è calcolato per una sola consegna al netto di eventuali extra oneri da quotarsi a parte (Camion Gru, ZTL, mezzi speciali, mezzi ribassati, zone disagiate, preavviso telefonico, consegne durante i mesi di Agosto/Dicembre). Nel caso in cui venga attraversata una specifica area ad accesso limitato, i costi aggiuntivi non sono inclusi.
Non incluso: griglie/plenum di aspirazione/mandata aria, plenum con attacchi circolari e quanto altro non chiaramente specificato in offerta.

CONDIZIONI DI VENDITA

Disponibilità:	Da definire
Porto:	Franco destino bordo camion (DAP Incoterms® 2020)
Imballo:	Incluso
Pagamento:	Da concordare
Validità Offerta:	30 giorni dalla presente

Restando a Vs. disposizione per eventuali chiarimenti, vi auguro gradire i nostri più cordiali saluti.

A GROUP S.p.A.
FABRIZIO ARINI agenzia Torino e provincia
Cell. 3491391044

OBEN SEIN

experience the difference

LISTINO PREZZI 2023

SOLUZIONI DI MONTAGGIO TUBAZIONI
E ANTINCENDIO

SCONTO MEDIO INSTALLATORE

35%

MEFA

Categoria Mercologica 32

Binario Stex 35

Superficie zigrinata anti-scivolo (zincatura sendzimir ca. 20 µm)

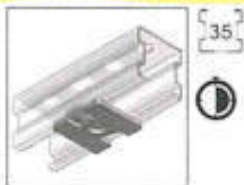

Dimensione [mm]	Articolo	Lunghezza [m]	Conf. [m]	Imballo [m]	Euro/m [Conf.]	Euro/m [Imballo]
35/20/0,8	1273520	2	12	336	9,17	8,26
35/20/0,8	1273523	3	18	504	9,31	8,38
35/35/1	1273538	2	12	252	13,64	12,28
35/35/1	1273539	3	18	378	13,87	12,48
35/42/1,5	12735422	2	12	120	15,80	14,22
35/42/1,5	12735423	3	18	120	16,10	14,49
35/42/1,5	12735426	6	48	360	16,96	15,26

Piastra filettata GP Stex 35

Filetto	Articolo	Conf. [Pz.]	Euro/Pz [Conf.]
M8	127201001	50	1,66
M10	127201101	50	1,66

Bullone filettato GB Stex 35

Descrizione	Articolo	Conf. [Pz.]	Euro/Pz [Conf.]
M8x50	127805001	50	3,29
M8x70	127807001	50	3,41
M8x90	127809001	50	3,84
M8x110	127811001	25	3,95
M8x130	127813001	25	4,22
M10x50	127005001	50	3,89
M10x70	127007001	50	4,07
M10x90	127009001	50	4,24
M10x110	127011001	25	4,36
M10x130	127013001	25	4,63

Categoria Mercologica 32

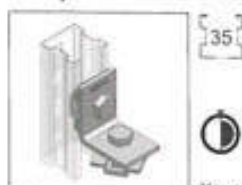
Squadretta universale Stex 35

Non adatto per binari di montaggio Stex 35/42

Lunghezza [mm]	Binario	Articolo	Conf. [Pz.]	Euro/Pz [Conf.]
47x47	Stex 35	127201801	25	10,76

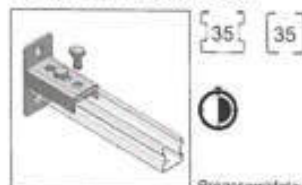
Piastra di base 35

Preassemblata con piastra filettata a due fori M10 e viti T.E. M10

Descrizione	Binari	Codice	Conf. [Pz.]	Euro/Pz [Conf.]
Verticale	35, Stex 35	080213402	25	17,86
Orizzontale	35, Stex 35	080213502	25	16,73

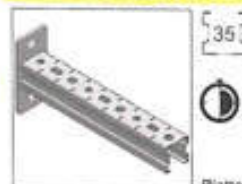
Mensola Stex 35/35

Piatto verticale

Lunghezza [mm]	Articolo	Conf. [Pz.]	Euro/Pz [Conf.]
150	1274150	25	12,38
225	1274225	25	14,02
300	1274300	25	15,77
375	1274375	25	18,32
450	1274450	20	20,11
525	1274525	20	22,42

Mensola Stex 35/42

Lunghezza [mm]	Articolo	Conf. [Pz.]	Euro/Pz [Conf.]
1 Piatto verticale			
225	12760225	20	18,21
300	12760300	20	20,06
450	12760450	15	24,69
525	12760525	15	26,82
600	12760600	10	29,37
2 Piatto orizzontale			
300	127603001	20	23,00
450	127604501	15	24,33

Categoria merceologica 92

Binario Stex 35



Superficie zigrinata anti-zovolo (zincatura senza zinco ca. 20 µm)



Dimensione [mm]	Articolo	Lunghezza [m]	Conf. [m]	Imballo [m]	Euro/m [Conf.]	Euro/m [Imballo]
35/20/0,8	1273520	2	12	336	9,17	8,26
35/20/0,8	1273523	3	18	504	9,31	8,38
35/35/1	1273538	2	12	252	13,64	12,28
35/35/1	1273539	3	18	378	13,87	12,48
35/42/1,5	12735422	2	12	120	15,80	14,22
35/42/1,5	12735423	3	18	120	16,10	14,49
35/42/1,5	12735426	6	48	360	16,96	15,26

Piastra filettata GP Stex 35

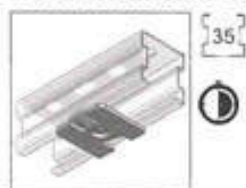

Filetto	Articolo	Conf. [Pz.]	Euro/Pz [Conf.]
M8	127201001	50	1,66
M10	127201101	50	1,66

Bullone filettato GB Stex 35



Descrizione	Articolo	Conf. [Pz.]	Euro/Pz [Conf.]
M8x50	127805001	50	3,29
M8x70	127807001	50	3,41
M8x90	127809001	50	3,84
M8x110	127811001	25	3,95
M8x130	127813001	25	4,22
M10x50	127005001	50	3,89
M10x70	127007001	50	4,07
M10x90	127009001	50	4,24
M10x110	127011001	25	4,36
M10x130	127013001	25	4,63

Categoria merceologica 92

Squadretta universale Stex 35

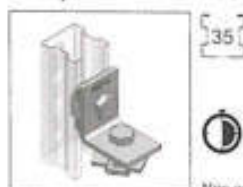

Non adatto per binari di montaggio Stex 35/42

Lunghezza [mm]	Binario	Articolo	Conf. [Pz.]	Euro/Pz [Conf.]
47x47	Stex 35	127201801	25	10,76

Piastra di base 35

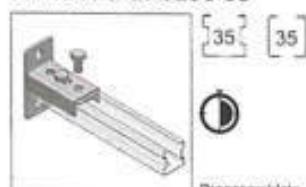

Preassemblata con piastra filettata a due fori M10 e viti T.E. M10

Descrizione	Binari	Codice	Conf. [Pz.]	Euro/Pz [Conf.]
Verticale	35, Stex 35	080213402	25	17,86
Orizzontale	35, Stex 35	080213502	25	16,73

Mensola Stex 35/35



Piatto verticale

Lunghezza [mm]	Articolo	Conf. [Pz.]	Euro/Pz [Conf.]
150	1274150	25	12,38
225	1274225	25	14,02
300	1274300	25	15,77
375	1274375	25	18,32
450	1274450	20	20,11
525	1274525	20	22,42

Mensola Stex 35/42

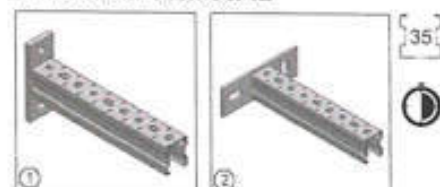

Lunghezza [mm]	Articolo	Conf. [Pz.]	Euro/Pz [Conf.]
1) Piatto verticale			
225	12760225	20	18,21
300	12760300	20	20,06
450	12760450	15	24,69
525	12760525	15	26,82
600	12760600	10	29,37
2) Piatto orizzontale			
300	127603001	20	23,00
450	127604501	15	24,33

Categoria Mercatologica 52

Inserito isolante Stex 35

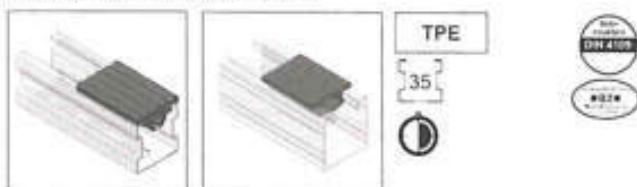

Lunghezza [mm]	Binario	Articolo	Conf. [Pz]	Euro/m [Conf.]	Euro/Conf.
Rotolo	Stex 35	1272019	20 m	-	205,80
50	Stex 35	1272020	50	0,85	-

Categoria Mercatologica 52

Binario 35/21



Binario	Articolo	Lunghezza [m]	Conf. [m]	Imballo [m]	Euro/m [Conf.]	Euro/m [Imballo]
35/21/2	0800022	2	12	192	13,91	12,52
35/21/2	0800023	3	18	288	14,14	12,72
35/21/2	0800026	6	48	576	15,28	13,75

Tappo di protezione Stex 35

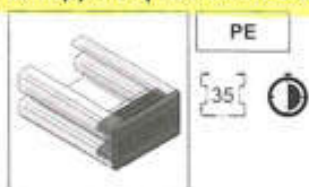

Tipo profilo	Articolo	Conf. [Pz]	Euro/Pz [Conf.]
35/20	1272017	50	0,89
35/35	1272016	50	0,96
35/42	1272024	50	1,49

Vite con testa a martello



Descrizione	Binario	Articolo	Conf. [Pz]	Euro/Pz [Conf.]
M8x25	22/16	0692320	100	1,71
M8x30	22/16	0692328	100	1,70
M8x40	22/16	0692330	100	1,78
M10x40	22/16	0693340	100	2,03
M8x20	27/18	0695289	100	1,67
M8x30	27/18	0695300	100	1,78
M8x40	27/18	0695327	100	1,75
M8x40 L	35, Stex 35	47083040	50	1,01
M8x60 L	35, Stex 35	47083060	50	1,04
M10x40 L	35, Stex 35	47103040	50	1,39
M10x60 L	35, Stex 35	47103060	50	1,40
M8x30	35, Stex 35	0697044	50	2,51
M8x40	35, Stex 35	0697051	50	2,53
M8x50	35, Stex 35	0697060	50	2,61
M8x70	35, Stex 35	0697075	50	2,25
M10x30	35, Stex 35	0697540	50	2,35
M10x40	35, Stex 35	0697560	50	2,40
M10x50	35, Stex 35	0697570	50	2,91
M10x70	35, Stex 35	0697590	50	2,45
M12x35	35, Stex 35	0698040	50	2,43
M12x50	35, Stex 35	0698050	50	2,53
M12x70	35, Stex 35	0698070	50	2,70

Binario 22/16



Binario	Articolo	Lunghezza [m]	Conf. [m]	Imballo [m]	Euro/m [Conf.]	Euro/m [Imballo]
22/16/2	0800013	2	20	640	14,37	12,93

Binario 27/18



Binario	Articolo	Lunghezza [m]	Conf. [m]	Imballo [m]	Euro/m [Conf.]	Euro/m [Imballo]
27/18/1,25	1240013	2	20	800	8,65	7,79

Categoria merceologica 55

Piastra filettata

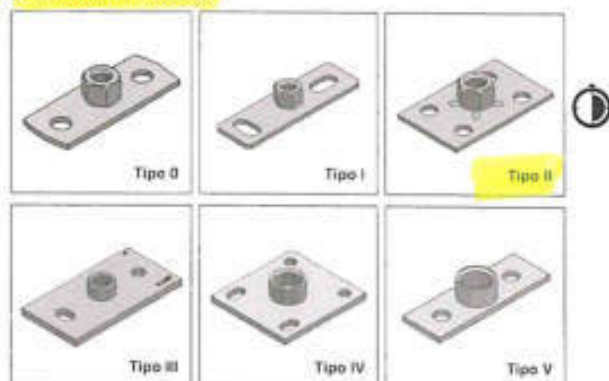

Attacco	Articolo	Conf. [Pz]	Euro/Pz	Euro/Pz [Conf.]
---------	----------	------------	---------	-----------------

Tipo 0 (80x30x3 mm)

M8	05900008	50	-	2,99
M10	05900010	50	-	3,12

Tipo I (108x35x4 mm)

M8/10	0590044302	50	-	4,31
M12	059006102	50	-	4,24
M16	059008802	50	-	5,76
1/2"	059004502	50	-	5,09

Tipo II (110x73x4 mm)

M8	059050701	50	-	6,41
M10	059054101	50	-	6,70
M12	059052501	50	-	6,83
M16	059053301	50	-	8,49
1/2"	059050901	50	-	7,82
3/4"	059051701	50	-	9,13
1"	059056801	50	-	11,12

Tipo III (137x70x8 mm)

M10	059060801	1	13,10	-
M12	059060601	1	12,76	-
M16	059060101	1	14,24	-
1/2"	059060201	1	13,46	-
3/4"	059059901	1	15,19	-
1"	059060001	1	16,87	-
1 ^{1/4} "	059060301	1	18,72	-
1 ^{3/4} "	059060501	1	27,49	-

Tipo IV (120x110x8 mm)

M16	059055501	1	23,26	-
1/2"	059055601	1	22,48	-
3/4"	059055701	1	24,20	-
1"	059055801	1	25,95	-
1 ^{1/4} "	059055901	1	27,71	-

Tipo V (120x40x5 mm)

1/2"	0590588	50	-	7,15
3/4"	0590587	50	-	8,88
1"	0590588	50	-	10,49

Categoria merceologica 55

Flangia a muro



Attacco filettato	Articolo	Conf. [Pz]	Euro/Pz [Conf.]
① 70x2 M10	059FLM10	100	2,25
② 70x2 1/2	059FLM1/2	100	3,40

Supporto doppio



Lunghezza [mm]	Filetto interno	Articolo	Conf. [Pz]	Euro/Pz [Conf.]
65	M8	0763071	100	3,38
85	M8	0763098	100	3,72
105	M8	0763128	100	4,79
160	M8	0763160	100	7,08

Supporto doppio MD

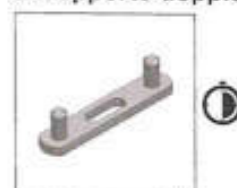

Lunghezza [mm]	Filetto	Articolo	Conf. [Pz]	Euro/Pz [Conf.]
65	M8x20	0760048	50	5,97
105	M8x20	0760056	50	6,83

Perno filettato



Filetto	Lunghezza [mm]	Articolo	Conf. [Pz]	Euro/Conf.
M8	13	0766151	100	74,33
M8	25	0766259	100	77,15
M8	35	0766356	100	79,38
M8	45	0766453	100	83,93
M8	55	0766550	100	102,15
M8	65	0766658	100	104,12

Categoria Mercatologica 55

Supporto a trapezio

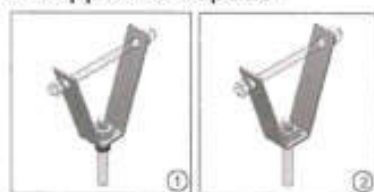

* Non approvato VdS

VdS
C. 401021

Descrizione	Articolo	Conf. [Pz]	Euro/Pz	Euro/Pz [Conf.]
-------------	----------	------------	---------	-----------------

① Con nottolino filettato

MU-B M8	0783803	100	-	5,07
MU-B M10	0783838	100	-	5,35

② Con dado saldato

MU-S M8	0783900	100	-	2,05
MU-S M10	0783935	100	4,50	2,25
MU-S M12*	0783950	100	-	4,14

Con foro

16,5 mm*	0783801	100	-	3,56
----------	---------	-----	---	------

Gancio filettato



Filetto	Lunghezza [mm]	Articolo	Conf. [Pz]	Euro/Pz [Conf.]
M8	130	0592131	50	2,00
M10	130	0592132	50	2,50

Distanziale angolare



Lunghezza [mm]	Articolo	Conf. [Pz]	Euro/Pz [Conf.]
25	0630268	50	2,36
30	0630306	50	2,46
35	0630357	50	2,53
40	0630403	25	2,63
50	0630500	25	2,81
60	0630608	25	2,99
70	0630705	25	3,11
90	0630918	25	3,52
100	0631000	25	3,58

Categoria Mercatologica 55

Tappo protettivo, tondo



Per filetto	Colore	Articolo	Conf. [Pz]	Euro/Conf.
M8	nero	0730008	100	20,45
M10	nero	0730010	100	23,74
M12	nero	0730012	100	25,97

Barra filettata

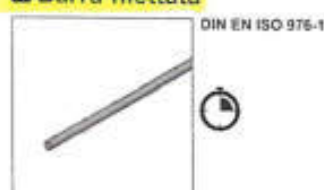

DIN EN ISO 975-1

Filetto	Lunghezza [mm]	Articolo	Conf. [Pz]	Euro/Pz [Conf.]
M6	1000	0730068	100	1,64
M8	1000	0730084	50	2,38
M8	2000	0730289	50	4,77
M8	3000	0730483	25	7,37
M10	1000	0730106	25	3,79
M10	2000	0730300	25	7,59
M10	3000	0730505	25	11,74
M12	1000	0730122	20	5,28
M12	2000	0730327	20	10,56
M12	3000	0730521	20	16,36
M16	1000	0730165	10	9,25
M16	2000	0730378	10	18,51
M16	3000	0730564	10	28,67

Categoria Merceologica 3R

Collare precoibentato Foamglas®



Prezzi e tempi di consegna da verificare con il servizio clienti MEFA.
A causa del rischio di rottura durante il trasporto i collari
FOAMGLAS devono essere imballati separatamente.
Verrà addebitata quindi una spesa di gestione pari a € 100,00 netti.

Produzione speciale

	Conf. [Pz]	Euro/Pz
Prezzo aggiuntivo per connessione filettata spostata 45°		
	1	su richiesta
Prezzo aggiuntivo per manicotto da M10 a M12...		
1/2" Manicotto	1	su richiesta
3/4" Manicotto	1	su richiesta
1" Manicotto	1	su richiesta
Prezzo aggiuntivo per manicotto da M16 a...		
1/2" Manicotto	1	su richiesta
3/4" Manicotto	1	su richiesta
1" Manicotto	1	su richiesta

Categoria Merceologica ST

Tassello K2



PA



Dimensione [mm]	Lunghezza [mm]	Articolo	Conf. [Pz]	Euro/Conf.
5	25	2010011 ☺	100	7,56
6	33	2010038 ☺	100	9,68
8	44	2010046 ☺	100	13,14
10	44	2010054 ☺	50	7,59
10	60	2010062 ☺	50	11,35
12	60	2010070 ☺	25	9,13
14	80	2010089 ☺	25	12,34

Tassello MS



Attacco	Lunghezza [mm]	Articolo	Conf. [Pz]	Euro/Conf.
M6	22	2060035 ☺	100	26,57
M8	27,5	2060043 ☺ U	100	50,50
M10	32	2060051 ☺ U	100	75,64
M12	40	2060078 ☺	50	72,67

Tassello GKD



Attacco	Articolo	Conf. [Pz]	Euro/Conf.
GKD 39	37305001 ☺	100	41,19

Tassello UD-K



Filetto	Lunghezza [mm]	Articolo	Conf. [Pz]	Euro/Conf.
5	31	71010181	100	5,18
6	36	71110181 ☺	100	5,86
8	51	71210181 ☺	50	5,26
10	61	71310181 ☺	25	4,26
12	71	71410181 ☺	25	5,43
14	75	71510181 ☺	20	6,66

Categoria Meccanologica 39

Morsetto ZIP CLIP

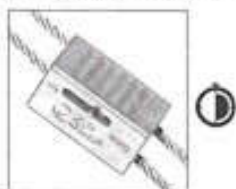

Descrizione	Articolo	Conf. [Pz]	Imballo [Pz]	Euro/Pz [Conf.]	Euro/Pz [Imballo]
Morsetto KL50	KL50	10	1000	4,38	3,95
Morsetto KL100	KL100	10	500	5,10	4,59
Morsetto KL150	KL150	10	250	6,43	5,79
Morsetto KL200	KL200	10	100	12,54	11,29
Morsetto KL600	KL600	10	50	12,63	11,37
Morsetto KL100LOK	KL100LOK	10	500	11,20	10,08
Morsetto KL150LOK	KL150LOK	10	250	13,89	12,50
Morsetto KL200LOK	KL200LOK	5	50	23,15	20,84
Morsetto KL600LOK	KL600LOK	5	50	34,29	30,87

Sistema STRUT-LOCK



Adatto per sostenere i binari tramite il cavo metallico

Descrizione	Articolo	Conf. [Pz]	Euro/Pz [Conf.]
Strut-Lock M8 45 Kg	TPDM820	10	13,80
Strut-Lock M10 90 Kg	TPDM1020	10	16,36

Cavo metallico



Descrizione	Carico [kg]	Mt	Articolo	Conf. [pz]	Euro/Pz
Cavo G x KL50	15	200	R200G	1	122,03
Cavo G x KL50	15	500	R500G	1	306,28
Cavo S x KL100	50	100	R100S	1	74,58
Cavo S x KL100	50	200	R200S	1	149,24
Cavo S x KL100	50	500	R500S	1	346,73
Cavo Y x KL150	120	100	R100Y	1	116,54
Cavo P x KL200	300	100	R100P	1	186,69
Cavo N x KL600	500	100	R100N	1	306,30

Categoria Meccanologica 39

Sistema antisismico



Il sistema è composto da:
 1 squadretta con doppio foro SB/R
 1 cavo metallico
 1 morsetto zip clip
 1 squadretta con foro e asola aperta SB/R
 1 tronchetto in guaina PVC
 1 rondella sismica SB/RW

Descrizione	Articolo	Conf. [Pz]	Imballo [Pz]	Euro/Pz [Conf.]	Euro/Pz [Imballo]
3 mt 124 kg R	IEEE3R	2	40	17,23	15,51
5 mt 124 kg R	IEEE5R	2	40	18,41	16,57
3 mt 289 kg B	IEEE3B	2	40	25,17	22,66
5 mt 289 kg B	IEEE5B	2	40	26,49	23,84
3 mt 798 kg GY	IEEE3GY	2	20	33,89	30,50
5 mt 798 kg GY	IEEE5GY	2	20	40,51	36,46

Descrizione	Articolo	Conf. [Pz]	Imballo [Pz]	Euro/Pz [Conf.]	Euro/Pz [Imballo]
Squadretta con foro e asola aperta	SB/R	10	100	3,30	2,97

Descrizione	Articolo	Conf. [Pz]	Imballo [Pz]	Euro/Pz [Conf.]	Euro/Pz [Imballo]
Rondella sismica	SB/RW	10	100	2,70	2,43

Sistema LOOP-IT



Completo di cavo con occhiello e morsetto ZIP CLIP

Descrizione	Articolo	Conf. [Pz]	Imballo [Pz]	Euro/Pz [Conf.]	Euro/Pz [Imballo]
2 mt 50 kg	PLEK2S	10	100	9,24	8,31
3 mt 50 kg	PLEK3S	10	100	9,95	8,96
5 mt 50 kg	PLEK5S	10	100	11,58	10,42
2 mt 90 kg	PLEK2Y	10	100	17,09	15,38
3 mt 90 kg	PLEK3Y	10	100	18,48	16,63
5 mt 90 kg	PLEK5Y	10	50	21,08	18,97

Sistema CON-LOCK



Completo di ancorante ad occhiello, cavo con occhiello e morsetto ZIP CLIP

Descrizione	Articolo	Conf. [Pz]	Imballo [Pz]	Euro/Pz [Conf.]	Euro/Pz [Imballo]
1 mt 15 kg	CLG1	10	100	7,70	6,93
2 mt 15 kg	CLG2	10	100	8,41	7,57
1 mt 50 kg	CLS1	10	100	9,33	8,39
2 mt 50 kg	CLS2	10	100	10,09	9,08
3 mt 50 kg	CLS3	10	100	10,85	9,77
5 mt 50 kg	CLS5	10	100	12,47	11,23
2 mt 90 kg	CLY2	10	100	17,84	16,06
3 mt 90 kg	CLY3	10	100	19,10	17,19
5 mt 90 kg	CLY5	5	50	22,26	20,03
10 mt 90 kg	CLY10	5	50	33,19	29,87



Carrello - Hilti Italy 02/04/2023, 15:45:22

ARTICOLI IN ACQUISTO

DESCRIZIONE	QUANTITÀ PER CONFEZIONE	PREZZO / UNITÀ	QUANTITÀ	PREZZO TOTALE
 Banda antifuoco CFS-B #429557	1 pezzi	EUR 753,45 / 1 Pz	1	EUR 753,45
1x Filo for winding CFS-B				

Tutti i prezzi sono da intendersi IVA esclusa

Articoli caricati nel Carrello

Prezzo netto	EUR 753,45
---------------------	-------------------

Hilti = registered trademark of Hilti Corporation, 9494 Schaan, Liechtenstein
© 2009-2021, Right of technical and program changes reserved, S.E. & O.

Hilti Italia
Servizio Clienti 800-827013



B O L L I T O R I

T E R M O A C C U M U L A T O R I

C A T A L O G O L I S T I N O
2 0 2 3

ACQUA REFRIGERATA ZINCATO ZB VT

ACCUMULATORI COIBENTATI RIGIDI ZINCATI PER ACQUA REFRIGERATA



PRESSIONE	TEMPERATURA
Pmax 6 bar	Tmax -10 / +60 °C

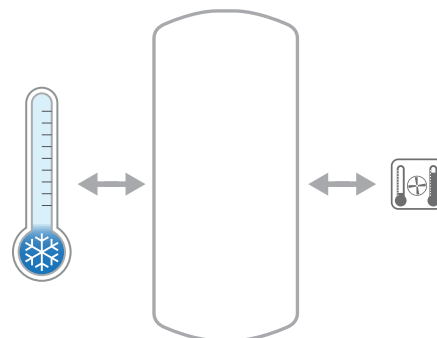

Idonei per installazioni all'aperto

IMPIEGO E INFORMAZIONI TECNICHE

Accumulo di acqua fredda per impianti di condizionamento.

Gli accumulatori con coibentazione rigida e finitura esterna in lamierino zincato e preverniciato, nella versione zincata, sono destinati agli impianti di condizionamento allo scopo di aumentarne l'inerzia e, in quelli a basso contenuto d'acqua, minimizzare il numero di avviamenti orari del gruppo frigorifero a salvaguardia della durata dello stesso.

RIVESTIMENTO ESTERNO

Lamierino zincato preverniciato colore grigio.

MATERIALI E FINITURE

Acciaio al carbonio con trattamento di zincatura a caldo a protezione di tutte le superfici.

COIBENTAZIONE

Poliuretano espanso rigido ad elevato isolamento termico.

GARANZIA

2 anni

Vedi condizioni generali di vendita.

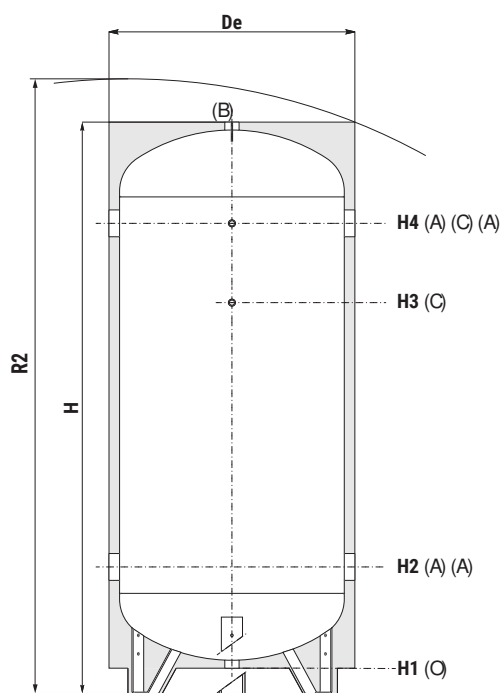

**SCONTO
INSTALLATORE
30%**

ACQ. REF. ZB VT

Modello	CODICE	Prezzo €
100	3001162310001	574,00
200	3001162310002	812,00
300	3001162310003	1.082,00
500	3001162310004	1.505,00
800	3001162310005	2.145,00
1000	3001162310006	2.589,00
1500	3001162310007	4.149,00
2000	3001162310008	5.051,00

IDONEI PER INSTALLAZIONI ALL'APERTO

- A** Connessione all'impianto
- B** Valvola di sicurezza
- C** Connessione per strumentazione 1/2" Gas F
- O** Scarico

Modello	Peso [Kg]	Volume [lit]	De	H	R2	H1	H2	H3	H4	B-O	A			C
											Connessioni F			
100	32	99	450	1010	1110	73	287	592	792	1"1/4	1"1/2	1/2"		
200	53	187	510	1410	1505	68	297	927	1177	1"1/4	1"1/2	1/2"		
300	67	288	620	1520	1650	129	404	994	1244	1"1/4	2"	1/2"		
500	101	496	730	1810	1960	121	441	1241	1491	1"1/4	3"	1/2"		
800	147	788	830	2105	2270	113	458	1458	1758	1"1/4	3"	1/2"		
1000	170	1034	940	2165	2365	96	479	1479	1779	1"1/2	3"	1/2"		
1500	183	1432	1130	2355	2620	102	471	1681	1981	2"	3"	1/2"		
2000	219	1970	1280	2425	2750	102	506	1716	2016	2"	3"	1/2"		

OFFERTA ECONOMICA



Data: 25/03/2024

Destinatario: Spett.le
 Alla Cortese Attenzione:
 Riferimento:
 Inviato da:
 Numero di pagine (inclusa la presente)

STUDIO ROSSELLI
ING. ANTONIO CURCIO
 HP SPLITTATE A RECUPERO TOTALE PALAZZO REALE (CONDENSATORI CUBE XXL)
 Agenzia Fabrizio Arini cell. 349 1391044 - email: arini.fabrizio@gmail.com
 1

Con la presente siamo a trasmetterVi ns. migliore offerta per l'unità di cui all'oggetto

Codice prodotto interno	REF c.m. o tavola	Q.TA	DESCRIZIONE	Unitario € netto	Totale € netto	Approntamento in gg. lavorativi:
AU2RMD290T		1	POMPA DI CALORE MODELLO AURA DUETTO MAGIS 290.	27.997,90	27.997,90	in verifica
AU0ECXXL290FF		1	4 Unità ventilanti ECR CUBE XXL con QE protez. per DUETTO 290. flusso aria orizzontale	17.115,00	17.115,00	in verifica
AU2HPC290G		1	HPC: Pompa Gemellare circuito primario	2.303,70	2.303,70	in verifica
AU2HAS290G		1	HAS:Kit pompa Gemellare alta efficienza lato recupero totale	2.303,70	2.303,70	in verifica
AU2PAV290		1	Kit antivibranti in gomma per appoggio a terra unita' AURA	290,50	290,50	in verifica
AU2GAV290		4	Giunto antivibrante tubazioni	73,50	294,00	in verifica
AU2FLS290		2	FLS:Filtro a Y lato acqua	108,50	217,00	in verifica
AIERTA65T		1	Modulo AIER x Fotovoltaico con comunicazione MODBUS	298,90	298,90	in verifica
CLDBOX000		1	Hardware CloudBox dispositivo per accesso ai servizi GSI CLOUD	550,20	550,20	in verifica
WBSCPCDUE		1	Software di telecontrollo e gestione impianto WEBVISOR GSI	943,60	943,60	in verifica

Totale netto € 52.314,50

CONDIZIONI DI FORNITURA
RESA:

CONSEGNA:
PAGAMENTO:
VALIDITA' OFFERTA:

Prezzi netti IVA esclusa
 Franco Vs. sede/cantiere al costo 5% del netto.

in verifica
 da concordare
 10 gg. da emissione presente

Cordiali Saluti
 Fabrizio Arini 3491391044

SOPRATTUTTO
benessere



LISTINO
prezzi

16

 **tecno-ventil**[®]
air governance

BL

Bocchette lineari a barre fisse adatte per installazioni dove è richiesta un'immissione d'aria continua, infatti si possono accostare dando un gradevole effetto di linearità e continuità. Queste bocchette possono essere installate a soffitto, a parete e a davanzale. Disponibili con sportelli di accesso ai comandi dei ventilconvettori, anch'essi eseguiti con le stesse barre della bocchetta in modo da non interrompere la linearità.

Si possono utilizzare sia per la mandata che per l'aspirazione dell'aria, disponibili con diverse configurazioni soddisfacendo la maggior parte delle applicazioni, la costruzione prevede l'utilizzo di barre con deflessione 0° o 15° in modo da consentire la variazione del flusso d'aria, inoltre si può aggiungere un filare posteriore verticale regolabile in modo da correggere ulteriormente il flusso.

Disponibili anche le versioni combinate mandata-ripresa dove la parte della ripresa è composta da un solo filare orizzontale a barre fisse e la mandata composta sia dalle stesse barre orizzontali che da un filare di alette regolabili verticali.

Esecuzione

Alluminio estruso anodizzato naturale (antiurto per impianti sportivi), verniciata a richiesta.

Fissaggio

- Con clips (viti a richiesta);
- Ponti di fissaggio per serie BLL (senza bordo).

Versioni

- **BL3**: Bocchetta di mandata o ripresa a semplice filare di alette fisse con deflessione 15°;
- **BLL3**: Bocchetta di mandata o ripresa a semplice filare di alette fisse con deflessione 15° senza cornice;
- **BL5**: Bocchetta di mandata o ripresa a semplice filare di alette fisse con deflessione 0°;
- **BLL5**: Bocchetta di mandata o ripresa a semplice filare di alette fisse con deflessione 0° senza cornice;
- **BL4**: Bocchetta di mandata a doppio filare di alette, anteriori fisse con deflessione 15°, posteriori verticali singolarmente orientabili;
- **BL6**: Bocchetta di mandata a doppio filare di alette, anteriori fisse con deflessione 0°, posteriori verticali singolarmente orientabili;
- **BL7**: Bocchetta combinata per mandata e ripresa a doppio filare di alette, anteriori orizzontali fisse con deflessione 15° orientate in direzioni opposte, posteriori (solo per la parte di mandata) verticali singolarmente orientabili;
- **BL3 S...**: Bocchetta di mandata con uno sportello (BL/3 S1) o due sportelli (BL/3 S2) a semplice filare di alette fisse con deflessione 15°;
- **BL5 S...**: Bocchetta di mandata con uno sportello (BL/5 S1) o due sportelli (BL/5 S2) a semplice filare di alette fisse con deflessione 0°;
- **BL3B10-BL5B10**: Cornice speciale con bordo 10 mm;
- **BL3B20-BL5B20**: Cornice speciale con bordo 20 mm;
- **BLL3RL**: Bocchetta di mandata o ripresa a semplice filare di alette fisse con deflessione 15° senza cornice, versione flessibile;
- **BLL5RL**: Bocchetta di mandata o ripresa a semplice filare di alette fisse con deflessione 0° senza cornice, versione flessibile;

Accessori

- **SC**: Serranda di taratura a contrasto in alluminio estruso;
- **CTM**: Controtelaio in acciaio zincato (da murare);
- **CTC**: Controtelaio in acciaio zincato (da canale).

Plenum

- **PS1, PS2, PS2M**: Plenum standard;
- **PSI1, PSI2, PSI2M**: Plenum isolato.

Nota: Per le immagini degli accessori vedere pagina 190.
Per le dimensioni dei plenum vedere pagina 192.

NB: Le bocchette BLL3, BLL5, BLL3RL e BLL5RL non sono fornibili con serranda di regolazione.

BL3 - BL5



BLL3 - BLL5



BL4 - BL6



BL7

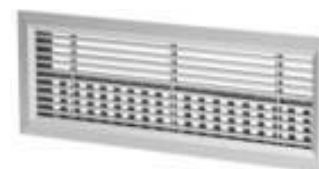

BL...S1



BL3B10 - BL5B10



BL3B20 - BL5B20



BLL3RL - BLL5RL



Dimensioni BL

<p>BL3</p>	<p>BL3 SC</p>	<p>BL5</p>	<p>BL5 SC</p>
<p>BL4</p>	<p>BL4 SC</p>	<p>BL6</p>	<p>BL6 SC</p>
<p>BL7</p>	<p>BL7 SC</p>	<p>BLL3</p>	<p>BLL5</p>
			<p>BL3 S1 (deflessione 15°)</p>
			<p>BL5 S1 (deflessione 0°)</p>
			<p>BL3 S2 (deflessione 15°)</p>
			<p>BL5 S2 (deflessione 0°)</p>

Soprattutto benessere

DIFFUSIONE

Tabella di selezione rapida BL

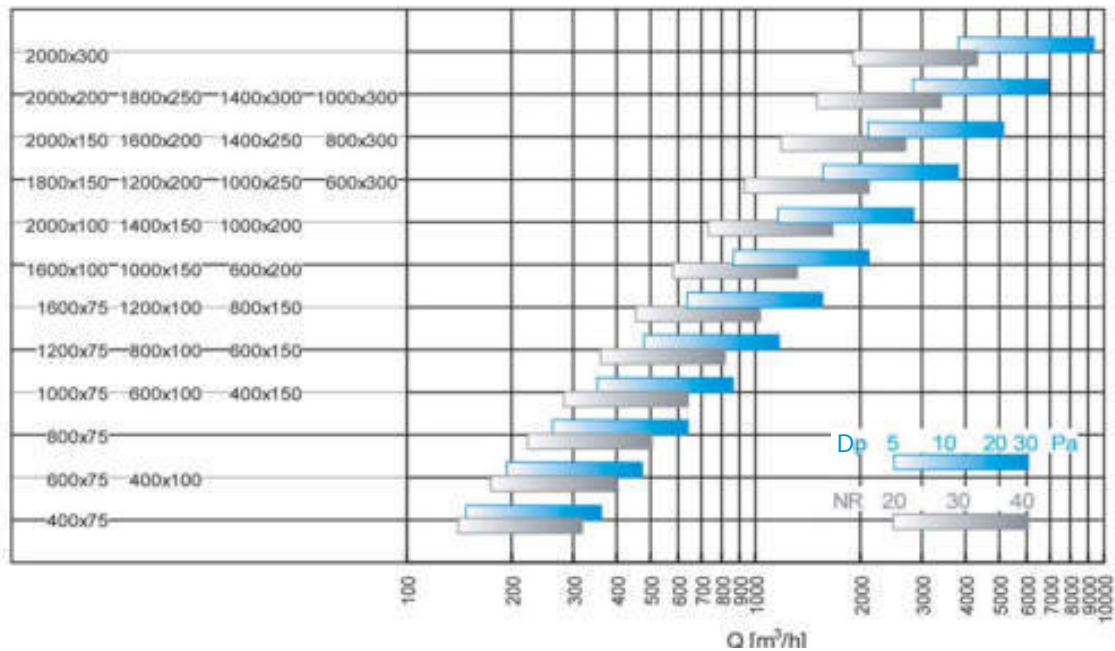

Come ordinare

CON CORNICE









- | | | | | | |
|---|--|-------------|--------------|-----------|---|
| | BL3 | 400 | 150 | SC | 02 |
| | Deflessione alette 15° | Base (mm) | Altezza (mm) | | 01 Fissaggio con clips (standard) |
| | Deflessione alette 0° | da | da | | 02 Fissaggio tramite viti (fori) |
| | Doppio filare di alette con deflessione alette anteriori 15° | 200 | 75 | | 11 Fissaggio con clips RAL 9010 |
| | Doppio filare di alette con deflessione alette anteriori 0° | a | a | | 12 Fissaggio tramite viti (fori) RAL 9010 |
| Bocchetta lineare 1/4 mandata 15° + filare regolabile 3/4 ripresa 15° | BL7A | 2000 | 600 | | 21 Fissaggio con clips RAL a richiesta |
| Bocchetta lineare 1/3 mandata 15° + filare regolabile 2/3 ripresa 15° | BL7B | | | | 22 Fissaggio con viti (fori) RAL a richiesta |
| Bocchetta lineare 1/2 mandata 15° + filare regolabile 1/2 ripresa 15° | BL7C | | | | |
| Bocchetta lineare 3/4 mandata 15° + filare regolabile 1/4 ripresa 15° | BL7D | | | | 00 |
| Uno sportello, deflessione alette 15° | BL3S1 | | | | SC Serranda a contrasto SC |
| Due sportelli, deflessione alette 15° | BL3S2 | | | | SS Serranda a scorrimento SS |
| Uno sportello, deflessione alette 0° | BL5S1 | | | | SH Serranda a contrasto SC predisposta per Belimo LH |
| Due sportelli, deflessione alette 0° | BL5S2 | | | | RS Equalizzatore 75% RS |
| Deflessione alette 15° con cornice speciale con bordo 10 mm | BL3B10 | | | | CP Serranda captatrice CP |
| Deflessione alette 15° con cornice speciale con bordo 20 mm | BL3B20 | | | | |
| Deflessione alette 0° con cornice speciale con bordo 10 mm | BL5B10 | | | | |
| Deflessione alette 0° con cornice speciale con bordo 20 mm | BL5B20 | | | | |

SENZA CORNICE

- | | | | | | |
|--------------------------------------|-------------|--|---|-------------|---------------------------------|
| | BLL3 | 500 | 200 | FIXC | 00 |
| Deflessione alette 15° senza cornice | BLL3 | | | | 00 |
| Deflessione alette 0° senza cornice | BLL5 | | | | 10 RAL9010 |
| | | Base da 200 mm a 2000 mm | | | 20 RAL a richiesta |
| | | | Altezza da 75 mm a 600 mm | FIXC | Con staffe di fissaggio a clips |

N.B. Serranda di regolazione SC non applicabile a bocchette senza la cornice

Prezzi BL

Dim. BxH (mm)	BL - Prezzi in Euro								
	 BL3 BL5 Singolo filare	 BL3 SC BL5 SC Singolo filare con serranda	 BL4 BL6 Doppio filare	 BL4 SC BL6 SC Doppio filare con serranda	 BL7 Combinata	 BL7 SC Combinata con serranda	 BL3 S1 BL5 S1 1 Sportello	 BL3 S2 BL5 S2 2 Sportelli	 CTC CTM Controtelaio
400x75	23,20	36,30	32,50	45,90	32,50	45,90			6,40
600x75	30,60	48,00	42,70	60,30	42,70	60,30			8,10
800x75	35,90	59,70	50,70	72,70	50,70	72,70			9,70
1.000x75	41,40	69,10	58,40	86,00	58,40	86,00			11,30
1.200x75	49,50	85,80	69,50	106,10	69,50	106,10			12,50
1.400x75	54,90	102,70	77,20	124,90	77,20	124,90			14,00
1.600x75	59,70	123,20	84,10	147,40	84,10	147,40			15,40
1.800x75	67,90	152,90	95,00	179,90	95,00	179,90			16,70
2.000x75	73,40	201,90	103,50	232,00	103,50	232,00			17,90
400x100	27,80	41,30	39,20	52,70	39,20	52,70			6,40
600x100	36,50	54,30	51,40	69,20	51,40	69,20			8,10
800x100	43,30	65,40	60,80	83,00	60,80	83,00			9,70
1.000x100	49,60	77,40	69,60	97,80	69,60	97,80			11,30
1.200x100	59,10	95,80	82,70	119,40	82,70	119,40			12,50
1.400x100	65,20	113,00	91,60	139,40	91,60	139,40			14,00
1.600x100	72,20	135,20	101,40	164,30	101,40	164,30			15,40
1.800x100	81,30	165,00	113,70	197,70	113,70	197,70			16,70
2.000x100	88,40	210,40	123,60	245,80	123,60	245,80			17,90
400x150	38,10	53,80	53,50	69,20	53,50	69,20			7,60
600x150	49,50	70,40	69,50	90,50	69,50	90,50			9,40
800x150	58,50	84,90	82,00	108,50	82,00	108,50			11,30
1.000x150	66,90	100,40	93,70	127,50	93,70	127,50			12,80
1.200x150	78,40	122,00	109,70	153,40	109,70	153,40			14,50
1.400x150	87,70	144,40	123,00	179,80	123,00	179,80			16,00
1.600x150	96,30	177,60	134,60	216,00	134,60	216,00			17,40
1.800x150	109,20	216,50	153,30	260,80	153,30	260,80			18,90
2.000x150	118,10	259,00	165,30	306,20	165,30	306,20			20,40
600x200	62,60	86,60	87,60	111,70	87,60	111,70			10,80
800x200	73,50	104,30	103,60	133,90	103,60	133,90			12,50
1.000x200	84,90	124,20	118,70	158,10	118,70	158,10			14,30
1.200x200	99,00	155,00	138,70	194,90	138,70	194,90			16,00
1.400x200	110,70	183,20	154,70	227,40	154,70	227,40			17,70
1.600x200	122,70	217,20	172,00	266,50	172,00	266,50			19,30
1.800x200	137,80	261,80	193,20	317,20	193,20	317,20			20,70
2.000x200	150,30	312,20	210,40	372,30	210,40	372,30			22,20
600x250	76,20	109,30	106,70	136,60	106,70	136,60			11,70
800x250	89,50	128,20	125,70	164,40	125,70	164,40			13,80
1.000x250	103,10	152,90	144,50	194,10	144,50	194,10			15,60
1.200x250	120,00	184,50	168,40	233,10	168,40	233,10			17,40
1.400x250	135,30	218,70	189,90	273,50	189,90	273,50			19,20
1.600x250	150,30	259,00	210,70	319,30	210,70	319,30			20,80
1.800x250	169,60	311,80	237,80	379,90	237,80	379,90			22,30
2.000x250	185,80	370,90	260,30	445,30	260,30	445,30			24,00
600x300	89,20	122,90	125,40	159,00	125,40	159,00			12,50
800x300	105,80	149,30	148,40	191,80	148,40	191,80			15,00
1.000x300	122,20	178,60	171,40	227,70	171,40	227,70			16,90
1.200x300	142,70	216,10	200,10	273,60	200,10	273,60			18,70
1.400x300	161,40	256,50	226,20	321,20	226,20	321,20			20,60
1.600x300	179,70	303,60	252,30	376,10	252,30	376,10			22,20
1.800x300	203,30	365,30	284,30	446,30	284,30	446,30			24,00
2.000x300	224,80	435,90	315,10	526,00	315,10	526,00			25,60

Soprattutto benessere

DIFFUSIONE

PREZZI A RICHIESTA

Sconto installatore 30%